

Tallriksventil

TAV



Beskrivning

Ventil för till- och frånluft.
Avsedd för naturlig ventilation. Kan även användas som utvändig luftventil.
Skrivas direkt i kanalen.

Material och ytbehandling

Material

Lackerad, galvaniserad stålplåt.

Färg

Vit RAL 9010, glans 70, motsvarande NCS S 0502 Y.

Dimensioner

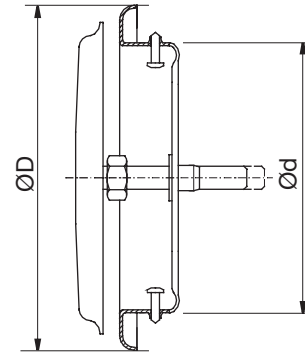

Ød nom	ØD mm	m kg
63	92	0,10
80	105	0,12
100	140	0,19
125	155	0,26
160	200	0,39
200	235	0,53
250	270	0,70
315	330	0,90

Beställningsexempel

Produkt	TAV	160
Dimension Ød		

Tallriksventil

TAV

Tekniska data

Luftflöde q [l/s] och [m³/h] och totaltryckfall Δp_t [Pa] vid olika inställningar a [mm] visas i diagrammen.

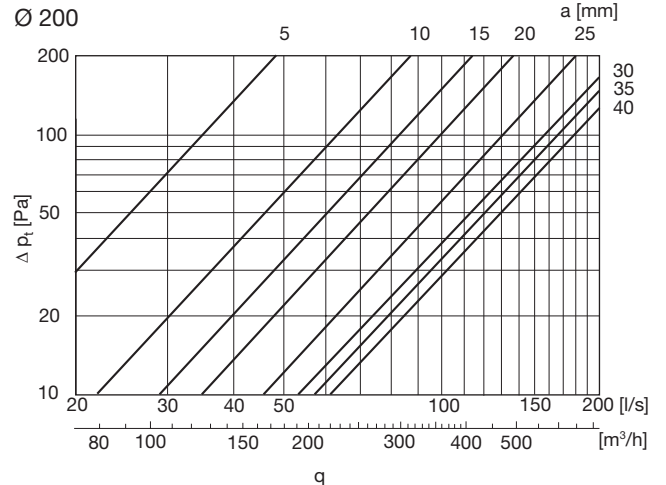
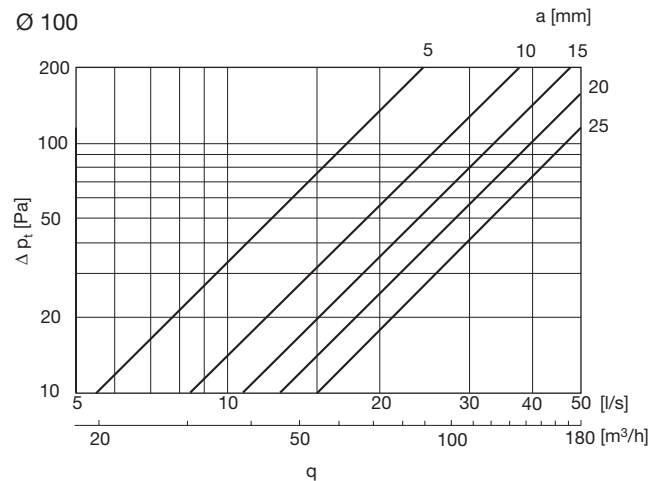
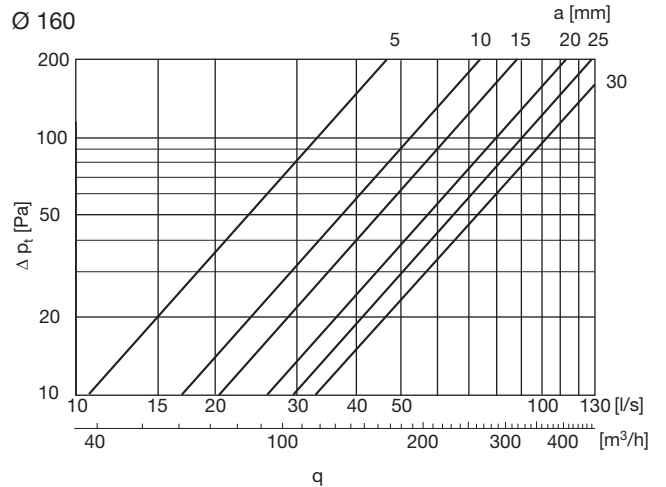
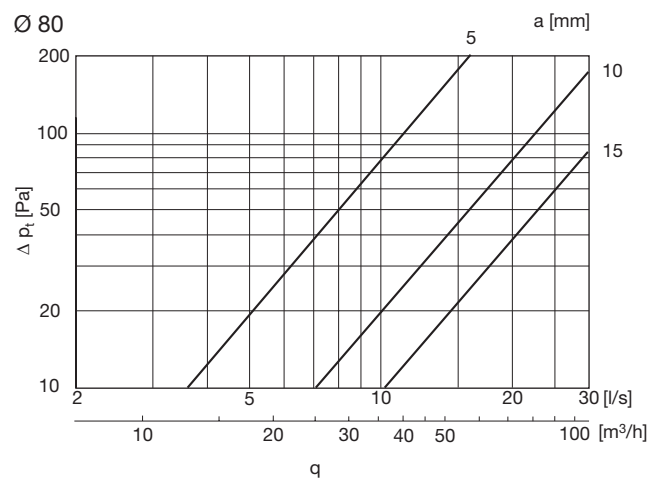
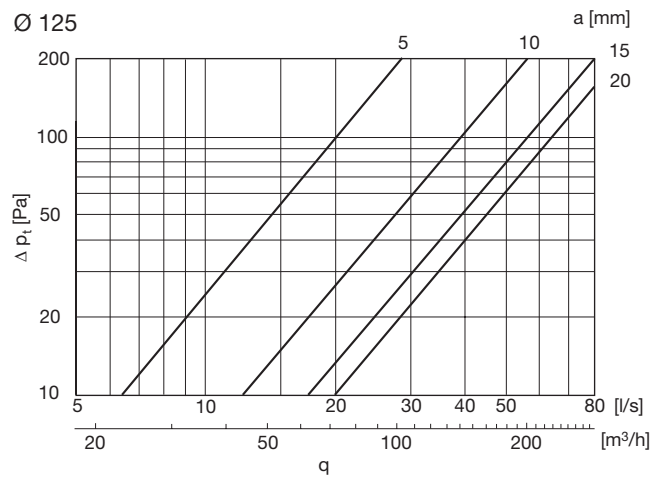
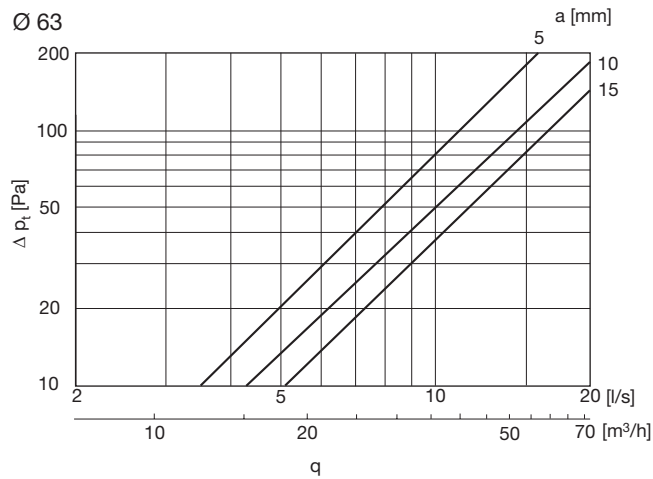

Tallriksventil

TAV

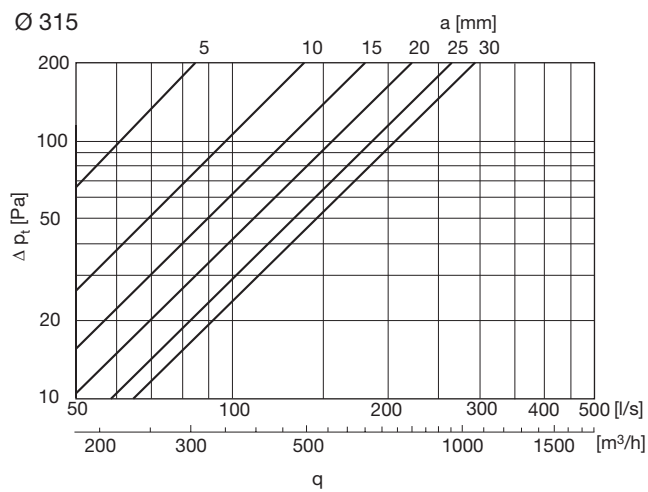
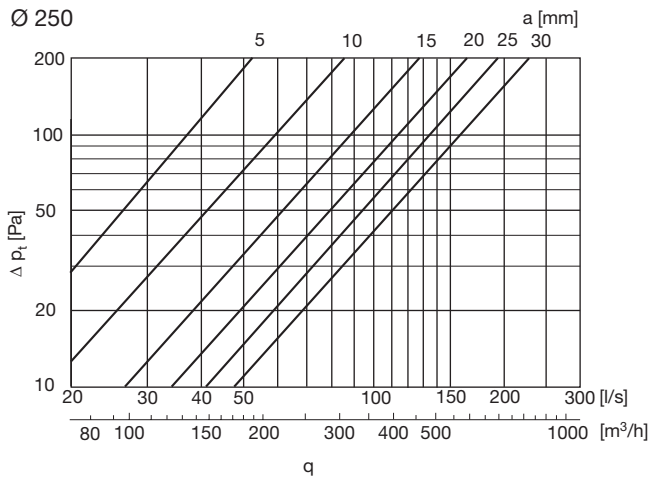

1

2

3

4

5

6

7

8

9

10

11

12

13

14

15

16

17

18